

1ねん

14. かたちづくり

く		な	
み		ま	

①  の いろいたを なんまい つかうと、したの かたちを つくれま するか。

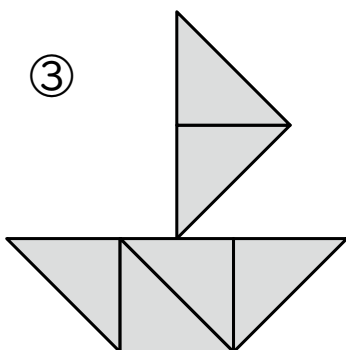
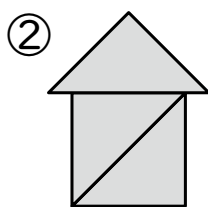
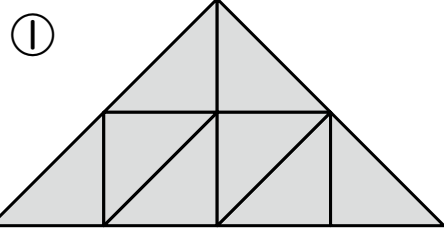

- ①  まい
- ②  まい
- ③  まい

② ぼうを ならべて、したの かたち を つくります。 ぼうは なんぼん つかいますか。

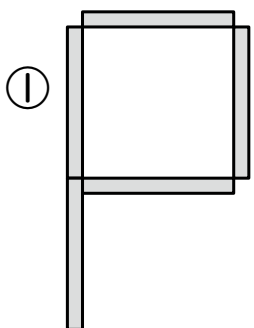

ほん

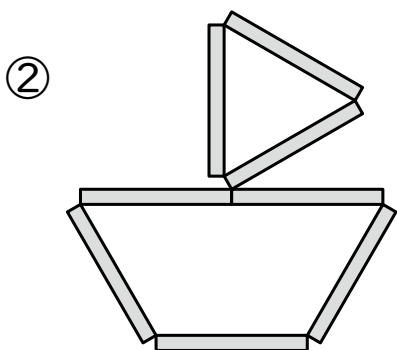

ほん

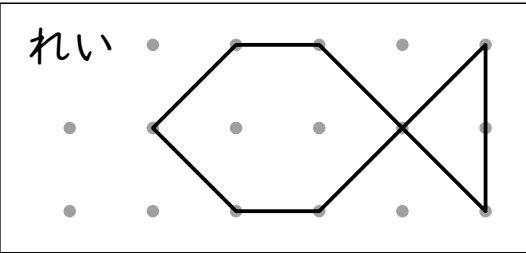
③  を つないで、 れい と お なじ かたちを かきましょう。

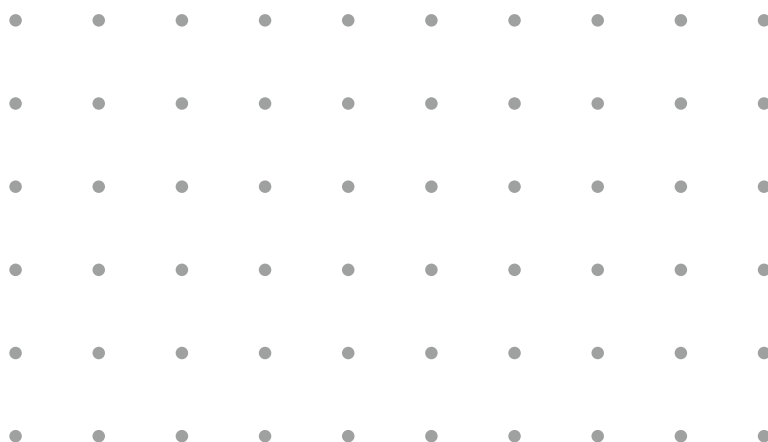
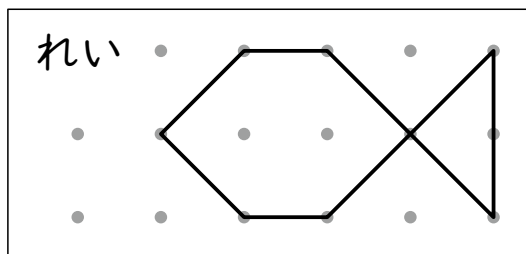

④ いろいたを 1まいだけ うごかし て、 かたちを かえると、どの かた ちに なりますか。

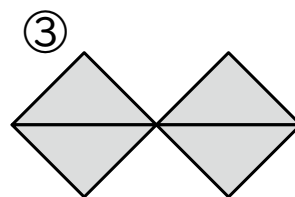
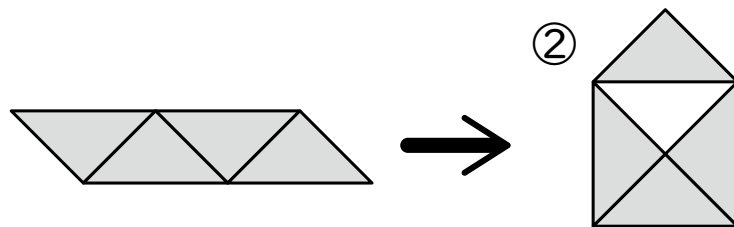
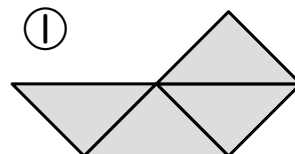

( )

「かたちづくり」の がくしゅうは たのしかったですか？



「かたちづくり」の がくしゅうは よく わかりましたか？

